

Pendant rods Standard
without supply cable

Pendelabhängung Standard
ohne Zuleitung

EUTRAC®

Accessories for
Surface Tracks Standard
Zubehör für
Aufbauschienen Standard

www.EUTRAC.com

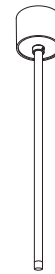

99-905
99-906

Essential safety Informations

- This product is suitable for EUTRAC 3-circuit track systems only.
- This product is for indoor use only (IP20, 45°C max.), do not use in damp or wet locations.
- **Mains voltage must be switched off before mounting, maintenance, insert or replacement of end feed and couplers.**
- The track system must be installed and maintained by a suitably qualified person in compliance with latest installation and safety regulations.
- Installation and operating are subject to national safety regulations. The manufacturer is not liable for damage caused by improper use or installation. If any EUTRAC items are subsequently modified, the person responsible for the modification shall be considered as manufacturer.
- Material used for ceiling fixation should be conform to the relevant building regulation.
- It is the responsibility of the installer to ensure the electrical, mechanical and thermal compatibility of the track system and the fittings.
- Technical amendments and graphical presentation are subject to change.
- **Save these instructions.**

Sicherheitshinweise

English

Deutsch

- Dieses Produkt ist nur zum Einsatz in EUTRAC 3-Phasen Stromschienen-Systemen geeignet.
- Dieses Produkt ist nur für die Anwendung im trockenen Innenraum (IP20, max. 45°C) zugelassen. Feuchträume und Nasszellen sind hiervon ausgeschlossen.
- **Es ist zwingend notwendig, vor Beginn jeder Installation, Überprüfung, Wartung, Einsetzen oder Austauschen von Einspeisern und Verbindern die Netzspannung zu unterbrechen.**
- Montage und Wartung darf nur von geschultem Fachpersonal mit entsprechender beruflicher Qualifikation in Übereinstimmung mit den neuesten elektrischen Installations- und Sicherheitsvorschriften durchgeführt werden.
- Für die Installation und für den Betrieb sind die nationalen Sicherheitsvorschriften zu beachten. Der Hersteller übernimmt keine Haftung für Schäden, die durch unsachgemäßen Einsatz oder Montage entstehen. Werden nachträglich Änderungen an den EUTRAC-Produkten vorgenommen, so gilt derjenige als Hersteller, der diese Änderungen vornimmt.
- Im Deckenbereich ist nur baupolizeilich zugelassenes Befestigungsmaterial zu verwenden.
- Es liegt im Verantwortungsbereich des Installateurs, die elektrische, mechanische und thermische Verträglichkeit zwischen dem Stromschienensystem und den daran angebrachten Strahlern und Leuchten sicherzustellen.
- Technische und grafische Änderungen vorbehalten.
- **Montageanleitung aufbewahren.**

Pendant rods Standard
without supply cable

Pendelabhängung Standard
ohne Zuleitung

EUTRAC®

Accessories for
Surface Tracks Standard
Zubehör für
Aufbauschienen Standard

www.EUTRAC.com

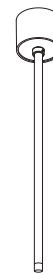

99-905
99-906

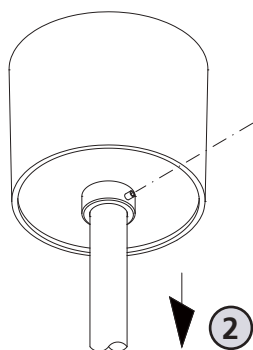

① Use allen key size 1,5
from subpackage.
Sechskantstiftschlüssel SW 1,5
aus dem Beipack verwenden.

Notice / Hinweis:

Ensure that the threaded set screw is loosened
sufficiently to prevent scratching the pendant rod.
Darauf achten, dass der Gewindestift weit genug
herausgedreht ist um Kratzspuren auf dem
Pendelrohr zu vermeiden.

Optional:

Shorten pendant rod.
Pendelrohr kürzen.

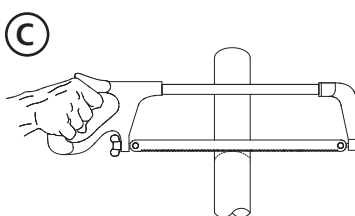
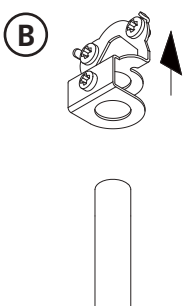
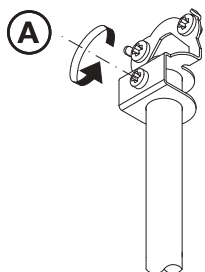

! Debur the pendant
rod after cutting.
! Nach dem Kürzen das
Pendelrohr entgraten.

Fix the screw to the stop!
Schraube bis zum
Anschlag anziehen!

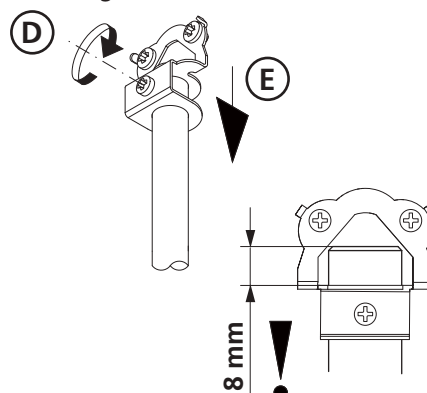

! If necessary:
Wenn nötig:

! Ceiling fixture not included.
! Fixture must hold 20 kgs min.
! Deckenbefestigung bauseits.
! Minimale Tragfähigkeit 20 kg.

